

「出品のしおり」掲載内容の更新情報

1. 令和5年3月11日（土）

- (1) 「出品のしおり」を公開（各会員、賛助会員へメール通知。）

2. 令和5年3月20日（月）

- (1) P 3. 『新型コロナウイルス感染防止対策』の内容を改正
 - 1) 参加者名簿（住所・氏名・連絡先）の提出は不要。
 - 2) マスクの着用は個人の判断に委ねる。
- (2) P 5. **I. 厳守次項** 1の（3）の参加者名簿を削除
 - 1) 参加者名簿（住所・氏名・連絡先）の提出は不要。
- (3) P 9. **IV. 出品牛・荷物の搬入・搬出について** 2の（2）に文章追加
 - 1) 張り出し用紙は主催者事務局が準備し、会長・事務局会議で参加都道府県へ配布する。
- (4) P 14. **XII. 各種案内について** 1の（1）に1）・2）を追加
 - 1) フードサービス「夢屋」の営業時間とメニューを掲載。

3. 令和5年4月6日（木）

- (1) P 4. 『行事日程』4月14・15日の各部の審査時間を一部変更
- (2) P 8に牛舎（既舎）割り当てを配置。詳細はしおり掲載「図4」を参照。
- (3) P 9. **IV. 出品牛・荷物の搬入・搬出について** 1の（1）を一部訂正
4月11日（火）は荷物車のみ12時から15時まで搬入が可能
- (4) P 10. **V. テントの配置について**
参加都道府県のテント設置場所を追加。しおり掲載「図5」を参照。
- (5) P 11. **VII. 生乳の取り扱いについて**
集乳時間および役割分担を掲載。参加都道府県のご理解とご協力をお願いします。
- (6) P 13. **X. 審査場内の清掃について**
 - 1) 審査場内の清掃（糞出し）は、静岡県立田方農業高校に協力していただきますが、同時に協力していただける参加都道府県の高等学校等を募集します。
4月13日（木）の会長・事務局会議までに、主催者事務局へご連絡ください。

2) 清掃分担区分の割り当てについて
しおり掲載「図6」を参照。

(3) P14. **XII. 各種案内について** 1. 宿泊・食事等の出店のうち、
新たに4社のフードサービスを追加。

区 分	4月13日(木)	14日(金)	15日(土)
夢 屋	○	○	○
タコライス478		○	○
キャンズキッチン		○	○
箱根クレープ144		○	
赤チャリ商店			○

第10回全日本ブラックアンドホワイトショウ
2023 セントラルジャパン ホルスタインショウ

出品のしおり



令和5年4月6日（確定版）

全国ホルスタイン改良協議会

（一社）日本ホルスタイン登録協会
【事務局】TEL:03-3383-2501

セントラルジャパンホルスタイン改良協議会

（公社）静岡県畜産協会
【事務局】TEL:054-274-0210

目 次

◎ 新型コロナウイルス感染防止対策	P 3
◎ 行事日程表	P 4
I. 厳守事項	P 5
書類の持参、厳守事項、集乳業務の注意事項	
II. 火気取り扱いについて	P 7
会場内の禁煙、ガソリン使用・管理	
III. 会場について	P 7
会場の位置、各種配置、車輛進入経路、牛舎、駐車場	
IV. 出品牛および荷物の搬入・搬出について	P 9
V. テントの設置について	P 10
VI. 審査について	P 10
審査員、審査の方法	
VII. 生乳の取り扱いについて	P 10
集乳時間および役割分担、生乳検査、廃棄乳	
VIII. 出品作法の遵守について	P 12
IX. 付帯行事について	P 12
リードマン講習会・リードマンコンテスト	
X. 審査場内の清掃について	P 13
清掃分担区分の割り当て	
XI. 会場・牛舎の清掃について	P 13
XII. 各種案内について	P 14
宿泊・弁当、獣医師、餌・麦稈、テント・椅子レンタル、医療機関、公衆浴場	
◎ 会場略図について	P 17
馬房の構造、会場略図「1」・「2」、露店等の開設に係る自己診断表	

『新型コロナウイルス感染防止対策』

施行：令和5年2月24日

改正：令和5年3月13日

静岡県のイベント等の対応方針に基づき、以下の感染防止対策を実施する。

1. 会場利用時の対応について

- (1) 所属団体（会社・機関等）長が責任をもって参加者の健康状態を確認し、以下の感染対策を実施すること。

2. 感染防止対策

(1) 体調管理・確認

- 1) 発熱等の症状がある場合は、事前に参加自粛を呼びかけること。
- 2) 37.5度以上の発熱、咳、咽頭痛、倦怠感、味覚・嗅覚異常などの症状がある場合は、参加を自粛すること。
- 3) 会場利用中は毎日の体温測定を行い、発熱等の症状がないことを確認すること。

(2) 衛生管理

- 1) アルコール消毒液などによるこまめな手洗い・手指消毒を実施すること。
- 2) 大人数の飲食は控えること。
- 3) 厩舎内・テント内では身体的距離を確保し換気に留意すること。
- 4) 他の参加者、関係スタッフ等との身体的距離を確保すること。
- 5) 大声を自粛すること。

- (3) マスク着用は個人の主体的な判断を尊重し、個人の判断に委ねるものとする。

- (4) 会場内の各要所に『新型コロナウイルス感染防止対策』を掲示し、必要に応じて場内放送による呼びかけを行う。

- (5) 感染防止のために主催者が決めたその他の措置の遵守、指示に従うこと。

- (6) 『新型コロナウイルス感染防止対策』及び『感染防止チェックリスト』は、全国ホルスタイン協議会並びにセントラルジャパンホルスタイン改良協議会ホームページに掲載し公開する。

行 事 日 程 表

月 日	時 間	行 事
4月11日 (火)	12:00 ~ 15:00	荷物搬入 (事前連絡があったものに限る)
4月12日 (水)	10:30 ~	荷物搬入・会場設営
	13:00 ~ 16:00	出品牛搬入
4月13日 (木)	08:00 ~ 16:00	出品牛搬入
	17:00 ~ 18:00	各都道府県同志会長・事務局会議
4月14日 (金)	10:30 ~	開会宣言・審査員紹介
	~ 11:10	第1部 審査・講評
	11:10 ~ 11:40	第2部 審査・講評
	11:40 ~ 12:10	第3部 審査・講評
	12:10 ~ 12:40	第4部 審査・講評
	12:40 ~ 13:00	第5部 審査・講評
	13:10 ~ 13:30	ジュニアチャンピオン決定審査
	13:50 ~ 14:20	リードマン講習会 (30分)
	14:30 ~ 16:00	リードマンコンテスト (90分)
4月15日 (土)	08:30 ~ 09:10	第6部 審査・講評
	09:10 ~ 09:25	第7部 審査・講評
	09:25 ~ 09:55	第8部 審査・講評
	09:55 ~ 10:20	第9部 審査・講評
	10:20 ~ 10:45	第10部 審査・講評
	10:45 ~ 11:00	第11部 審査・講評
	11:00 ~ 11:15	第12部 審査・講評
	11:20 ~ 11:40	学校チャンピオン決定審査 (未経産・経産)
	11:40 ~ 11:45	最優秀学校賞決定・褒賞授与
	11:45 ~ 11:50	ベストリードマン褒章授与
	11:50 ~ 12:10	インターミディエイト決定審査
	12:10 ~ 12:30	シニア決定審査
	12:30 ~ 12:50	グラウンドチャンピオン決定審査
	12:50 ~	閉会宣言
	13:00 ~ 17:00	出品牛搬出、会場清掃
4月16日 (日)	~ 10:00	出品牛の搬出
	10:30 ~ 15:00	会場清掃

I. 厳守事項

《会場を利用する出品・関係者は以下の内容を必ず守って下さい》

1. 書類の持参（提出書類）

- (1) 出品牛検査証明書およびワクチン接種済書（衛生対策要領：様式例第1号・2号の原本）。
※必ず出品牛のものであることを確認のうえ、搬入時に牛とセットで提出すること。
（注意）証明書は本ショウで定めた様式に限ります。様式が異なる場合は搬入できません。
- (2) 血統登録証明書の写しを搬入時に提出すること。
※牛の個体識別のための情報の管理および伝達に関する特別措置法（平成15年法律72号）第9条に規定する所定の耳標を両耳装着していること。
- (3) 露店等の開設に係る自己診断表を作成のうえ、令和5年4月13日（木）17時開催予定の「都道府県同志会長・事務局会議」に提出すること。



2. 厳守事項

- (1) 搬入時間前に到着した場合は、搬入の指示があるまで、道路脇で待機すること。
- (2) 搬入時、全ての車輛は消毒施設により消毒すること。
- (3) 防疫・検査を受けていない家畜の搬入を禁止する。
- (4) 会場では節水に心掛け、洗体は水質汚濁防止のため汚れた部分のみとし、指定の場所に限る。牛舎内洗体は厳禁とする。
- (5) 生乳の出荷は、衛生管理（バケットの洗浄等）に十分留意し、責任者の立会のもとに検査を受け、所定のバルククーラーに入れること。
- (6) 搾乳器具は予め洗浄したものを持参し、毎搾乳ごとに必ず殺菌消毒を徹底すること。
- (7) 搾乳後速やかに集乳所に持ち込むこと。その際に都道府県名および出品牛番号を係員に告げること。
- (8) 廃乳タンクは事務所待機所の裏手に設置する。
- (9) 生乳の受け入れ時間は4月16日（日）10時までとする。
但し、出荷向け生乳の受け入れ時間は4月15日（土）16時までとする。
- (10) 施設内のダービーコース、障害飛越競技馬場への立ち入りは禁止する。
- (11) 施設内の備品等は使用禁止。
- (12) 施設内の電気は一切使用禁止。
- (13) 施設の所有物は許可無く使用しないこと。

- (14) オガ屑・畳は持ち帰るならば搬入を許可する。
- (15) 汚れていない敷き藁等は全て持ち帰り、責任をもって清掃すること。
- (16) 会場で出たゴミは全て各県で必ず持ち帰ること。
- (17) 牛舎内での火気の使用は禁止する。
- (18) 施設敷地内全てにおいて、炭火の使用を禁止する。
- (19) 牛舎・審査場・出品待機場内での喫煙を禁止する。
- (20) 喫煙可能な場所で喫煙する場合は、吸い殻入れを持参すること。
- (21) 牛舎と審査場の移動については、バケツ・桶等で糞を受け、道路に落とさないこと。
- (22) 家畜搬入車は、所定の駐車場に移動し、会場内には駐車しないこと。
- (23) テントの杭は禁止とし、重石等で対応すること。
- (24) 会場内外の整理整頓を徹底すること。
- (25) 堆肥舎の使用（搬入時間）は、4月16日（日）9時半までとする。
- (26) 終了後は、各県責任をもって清掃し、事務局に終了の確認を得ること。
- (27) 牛舎内の床・内壁を糞等で汚さないように、ブルーシート・マルチシート等で覆うこと。



3. 集乳業務（アルコール検査）の注意事項

- (1) 係員との交代は、必ず申し送りをしてから交代すること。
- (2) 集乳時間の開始と終了時間は厳守すること。
(※集乳時間内は集乳所を離れないこと)。
- (3) 集乳手順は必ず守ること。
- (4) 係員は、常にバルククーラーの温度を確認する。
バルク内の乳温は10℃を超えてはならない。
- (5) 次の集乳手順を必ず厳守すること。
 - ①. バルククーラーの「ろ紙」は適宜交換する。
 - ②. アルコールをテストのシャーレ（4口）に入れ、そこに小杓で生乳を入れ（アルコール2：生乳1）、攪拌する。
 - ③. 正常であれば、空のタレピン（醤油容器）に生乳のサンプルを採取し、マジックで出品番号を記入した後、ビニール袋に入れる。残りの生乳はバルククーラーに入れる。
 - ④. 検査ごとテストのシャーレと小杓はよく洗浄する。
 - ⑤. 係員の交代時には、サンプル容器は事務所待機所の冷蔵庫に保管する。



Ⅱ. 火気取り扱いについて

1. 審査会場内・馬房内は禁煙

- (1) 審査会場内・馬房内は禁煙となっております。毎年セントラルで馬房内、交歓パーティー中の喫煙が見受けられますので、喫煙をしている方を見かけましたら皆様で注意をして下さい。

2. ガソリン使用・管理

- (1) ガソリンの管理に関しては各自でお願いします。ガソリン携行缶金属製容器は発電機から3m以上離し、ガスボンベを使用する場合は発電機から2m以上離して使用して下さい。
- (2) ガソリン携行缶金属製容器と発電機の付近には消火器を各一本置いて下さい(例：馬房付近で発電機を使用し、携行缶を保管する団体は隣接する県と相談し、どちらが発電機・携行缶付近に消火器を置くか決めて下さい)。
※別添「露店等の開設に係る自己診断表」により、消火器や対象火気器具等、危険物(ガソリン携行缶)、ガスボンベ、簡易式カセットコンロ等の取り扱い方法を確認して下さい。
- (3) 敷地内での炭火を使うバーベキュー等も厳禁となっておりますので、各県事務局担当者は出品者の方々へ必ずお知らせ下さい。
- (4) 消火器の設置不備・火気の手配が御殿場市の消防(抜き打ちでチェック)に見つかった場合は来年から会場が利用できなくなります。
皆様のご理解とご協力を宜しくお願い致します。
- (5) 不明な点がございましたら御殿場市馬術・スポーツセンター(TEL0550-80-4150)又はセントラル事務局 鈴木隼人(TEL054-274-0210)までご連絡願います。

Ⅲ. 会場について

1. 会場の位置

会場はJR御殿場駅から北へ7km、東名御殿場インターから北へ10kmのところにあります。

2. 会場の配置

御殿場市馬術・スポーツセンターの施設を利用し、「図1」のとおり牛舎、審査場、資材展示場、出品者等のテント用地、事務所を配置しました。

3. 出品牛等輸送車両の入出経路

家畜車・荷物車両の会場内への進入は「図1」を参照のうえ進入して下さい。

4. 牛舎（厩舎）の利用について

- (1) 参加都道府県の牛舎（厩舎）および馬房を「図4」のとおり配置しました。
割り当てられた配置に不都合がある場合は、牛舎（厩舎）内の各県間で話し合って馬房を決定して下さい。
- (2) 馬房内は必ず床をブルーシート等・内壁をマルチシート等で覆って利用して下さい。
- (3) 牛舎は原則各県の出品頭数の未経産2頭に1馬房、経産牛1頭に1馬房としています。荷物の置き場所など窮屈な場合が予測されますが、ご理解下さるようお願い致します。
- (4) 出品牛の牛名板は参加都道府県それぞれで準備して下さい。

5. 滑り止め用マット等の準備について

各厩舎内の通路が滑りやすくなっています。特に、牛体を洗った後の通路は滑りやすいので、股裂き等の危険防止のために各厩舎で滑り止めのマット等を準備願います。



6. 湯 沸 場

特に設置しません。各自プロパン等を用意し厩舎外の安全な場所で湯沸かしを行って下さい。

7. 駐 車 場

- (1) 会場に出入りする全ての車輛は所定の駐車場（「図1」を参照）に駐車して下さい。
牛舎（厩舎）周りの駐車は、夜間のみ認めますがショウ当日の午前7時までに所定の駐車場へ必ず移動して下さい。牛舎（厩舎）周りおよび敷地内道路の駐車は全面禁止します。
- (2) 緊急（救急）車輛の妨げにならないよう、動線の確保にご協力願います。

8. 事務局連絡先

会期中における主催者事務局連絡先は次のとおりといたします。

（※4月11日から16日まで）

高 橋	携帯電話	090-4017-0530
塩 野	//	080-5063-8695
鈴 木	//	080-6734-6102

IV. 出品牛・荷物の搬入・搬出について

1. 搬入について

(1) 搬入は次のとおりとします。夜間・早朝は避け所定の時刻内に到着するようお願いします。

◎4月11日（火）荷物車のみ 12時から15時まで可

◎4月12日（水）10時半から（※荷物車のみ可）、13時から16時まで（出品牛）

◎4月13日（木）8時から16時まで（荷物車・出品牛）

上記時間以外の搬入および会場内施設の使用（水道含む）は認めません。予定より早く到着した場合は、会場入り口の道路脇で待機していただきます。

(2) 出品牛の搬入に当たっては、当日の会場到着予定時刻を事務局の携帯にご連絡下さい。

(3) 会場へ入場の（「図1」出品牛等輸送車輛の進入経路）を参照のうえ、係員の指示に従って下さい。なお、会場内は一方通行とします。

- ① 家畜車輛の消毒。
- ② 出品牛の防疫関係の書類等の点検。
- ③ 出品牛の個体確認（血統登録証明書の写しを持参する）。
- ④ 輸送トラックの敷ワラは各自責任を持ってお持ち帰り下さい。
- ⑤ 車輛は全て会場内に常駐できません。専用の駐車場に駐車して下さい。

2. 搬出について

(1) 出品牛の搬出はショー終了後、次のとおりとします。計画的に搬出できるよう係員の指示に従って搬出願います。基本的には当日搬出・遠方の県から順に優先して搬出していただきます。参加都道府県の具体的な搬出順番は、搬出予定日・荷物車・家畜車の内訳等を取りまとめ後に、決定しだい別途ご連絡いたします。

(2) 搬出車輛（家畜車・荷物車・混載車）の積荷が分かるよう、必ず搬出車両フロントにA4サイズ以上の用紙で「県名」と「積荷」が分かるよう記載し張り出しして下さい。

張り出し用紙は主催者事務局が準備し、会長・事務局会議で参加都道府県へ配布します。

◎4月15日（土）13時から17時まで

◎4月16日（日） 10時までに全ての搬出を完了

(例)

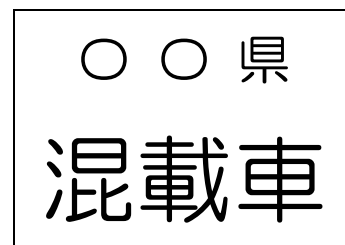
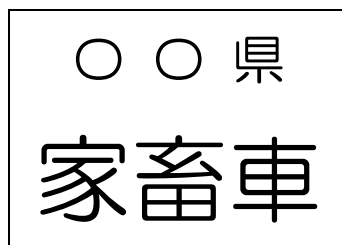

(3) 搬出に際して余った粗飼料・敷ワラ等は必ず持ち帰って下さい。使用済みの敷ワラ、汚物等は指示された場所に出し、厩舎・馬房内に荷物は残さず、清掃後に必ず係員の了解を得たうえで搬出して下さい。

V. テントの設置について

1. テント設置の場所

- (1) 参加都道府県のテント設置場所を「図5」のとおり配置しました。
- (2) テントの杭は禁止されています。重石で対応して下さい。
- (3) テントは搬出時の妨げになりますので、ショー終了後は速やかに撤去して下さい。

2. 女子更衣室

- (1) ホースマネージャー棟の2室を女子更衣室として利用することができます。
- (2) 新型コロナ感染防止対策のため、宿泊施設としての利用はできません。

VI. 審査について

1. 審査員

- ◎オフィシャル審査員 細野 淳氏 (アルタジャパン(株) 代表取締役社長)
◎アソシエート審査員 高藤 裕氏 (ABS(株) 統括部長)

2. 審査の方法

- (1) 審査は円形歩行と並列審査により行い各部とも全牛の序列付を行います。なお、序列を決定後にリボン装着、褒賞、パレード、講評を行います。
- (2) 第5部の出品牛は妊娠確実なものとする。
- (3) 乳器審査は、第6部～第12部まで審査を同時に行い、ベストアダダー1頭、セカンドベストアダダー1頭を選出します。
- (4) ベストプロダクションは第8部～第12部で1等賞以上に入賞し、かつ出品申し込み時に検定成績証明書の写しまたは、検定終了通知書の写しを提出したものの中から各部1頭を選定します(ベストプロダクション選定基準参照)。
- (5) 第12部については生涯乳量4万kg以上を証明できる書類を提出すること。
- (6) ベストライフタイムプロダクションは第12部の中で最高生涯乳量の1頭を選定します。
- (7) 各部(第1部～12部)に出品している学校(高等学校、高等専門学校、専修学校、大学校、大学)を対象に、当該部類の学校出品牛で1番上位になった牛を所有する学校へ優秀学校賞を授与し、優秀学校賞を受賞した中から最優秀学校賞を選賞します。
また、各部で1番上位並びに2番目になった牛のなかから、未經産チャンピオン・R.チャンピオン並びに経産チャンピオン・R.チャンピオンを選賞する。
- (8) 各部(第1部～第12部)に出品している後代検定娘牛を対象に、当該部類における1等賞以上に入賞した内で、1番上位になった牛へ、後代検定娘牛賞を授与します。
- (9) グランドチャンピオン決定の審査は、各部の上位2頭により行います。

VII. 生乳の取り扱いについて

◎出荷される生乳の取扱いは次のとおりとします。

1. 集乳所は「図1」を参照願います。

2. 集乳時間および受入当番

4月12日	14時00分 ~	15時00分	(日 木)	(日 木)
	15時00分 ~	16時00分	(日 木)	(日 木)
13日	8時00分 ~	9時30分	(岩 手)	(北海道)
	9時30分 ~	11時00分	(熊 本)	(宮 崎)
	11時00分 ~	12時30分	(宮 城)	(岡 山)
	12時30分 ~	14時00分	(愛 媛)	(鳥 取)
	14時00分 ~	15時30分	(日 木)	(東 京)
	15時30分 ~	17時00分	(茨 城)	(群 馬)
14日	8時00分 ~	9時30分	(静 岡)	(愛 知)
	9時30分 ~	11時00分	(鹿 児 島)	(長 野)
	11時00分 ~	12時30分	(栃 木)	(山 形)
	12時30分 ~	14時00分	(全 木 改)	(兵 庫)
	14時00分 ~	15時30分	(岐 阜)	(埼 玉)
	15時30分 ~	17時00分	(東 京)	(神 奈 川)
15日	8時00分 ~	9時30分	(全 木 改)	(千 葉)
	9時30分 ~	11時00分	(全 木 改)	(山 梨)
	11時00分 ~	12時30分	(全 木 改)	(東 京)
	12時30分 ~	14時00分	(全 木 改)	(神 奈 川)
	14時00分 ~	16時00分	(日 木)	(静 岡)
16日	午前10時まで(廃棄乳のみ受入れ)			

※参加各県のご理解・ご協力をお願いいたします。

3. 生乳検査

アルコールテスト・抗生物質の検査を行います。出荷・廃乳は係員の指示に従って下さい。

ミルカー・バケツ・牛乳缶は、必ず洗淨済みのものを使用して下さい。(※洗淨剤は各自で持参願います。) なお、搾乳後は速やかに出荷するようご協力をお願いします。

4. 廃棄乳の取り扱い

異物混入(抗生物質等)の生乳は出荷できません。必ず集乳所の専用タンクをご利用下さい。

5. 生乳の精算

乳代はショウの運営費に充当させていただきます。

VIII. 出品作法の遵守について

1. 出品マナーについては「出品作法の遵守」をご熟読の上、出品下さるようお願いいたします。

(注) 違反行為が認められた場合、ショウへの出品を拒むことがあります。

IX. 付帯事業について

1. リードマン講習会・リードマンコンテスト

- (1) 次代を担う後継者等を対象とした講習会・コンテストを実施します。

- (2) 審査員（講師）

STジャパン(株) ゼネラルマネージャー 福屋 茂生 氏

- (3) 開催日時

1) 講習会：令和5年4月14日（金）13時50分から（30分予定）

2) コンテスト： 同 14時30分から（90分予定）

- (4) 開催場所：審査場内

- (5) 参加対象

1) 高校2年生以下の部

2) 高校3年生以上の部

3) 一般レディースの部（第1部～第12部までの出品者よりオフィシャル審査員が選出する）

- (6) 令和5年4月15日（土）11時45分から審査場において、ベストリードマン褒賞授与を行う。



X. 審査場内の清掃について

審査場内での清掃（糞出し）は、静岡県田方農業高等学校に協力していただきますが、同時に協力していただける参加都道府県の高等学校等を募集していますので、4月13日（木）の会長・事務局会議までに、主催者事務局へご連絡ください。

- ◎4月14日 第1部審査 (田方農高：静岡)、()
第2部審査 (田方農高：静岡)、()
第3部審査 (田方農高：静岡)、()
第4部審査 (田方農高：静岡)、()
第5部・JC審査 (田方農高：静岡)、()

- ◎4月14日 リードマン講習会・学生リードマンコンテスト
14時30分～16時00分 (土屋敦敬：愛知)、(川村 修：高知)
(高橋貞光：日木)、(塩野雅一：日木)

- ◎4月15日 第6部審査 (田方農高：静岡)、()
第7部審査 (田方農高：静岡)、()
第8部審査 (田方農高：静岡)、()
第9部審査 (田方農高：静岡)、()
第10部審査 (田方農高：静岡)、()
第11部審査 (田方農高：静岡)、()
第12部審査 (田方農高：静岡)、()
学校未・経・BR (田方農高：静岡)、()
IMC・SC・GC (田方農高：静岡)、()

XI. 会場・牛舎の清掃について

1. 清掃分担区分の割り当て

- (1) ショウ終了後の会場内清掃について、参加都道府県の清掃区分は「図6」のとおりです。
(2) 清掃後は必ず事務局へご報告のうえ、確認・了承後に搬出下さるようお願いいたします。

XII. 各種案内について

1. 宿泊・食事等について

(1) 会場内に露店形式によるフードサービスが複数出店しますので、ご利用ください。

1) 夢屋

① 営業予定時間

4月13日(木) 昼前～16時(用意が整い次第開店)

4月14日(金) 8時～16時

4月15日(土) 8時～13時

② メニュー

ごはんもの・うどん・そば・ドリンク・揚げ物 各種

※「メニュー」参照

2) タコライス 478

3) キャンズキッチン

4) 箱根クレープ 144

5) 赤チャリ商店

(2) 出店予定日

区 分	4月13日(木)	14日(金)	15日(土)
夢屋	○	○	○
タコライス 478		○	○
キャンズキッチン		○	○
箱根クレープ 144		○	
赤チャリ商店			○

(3) 宿泊の申込み・弁当の注文は、先にご案内した

「宿泊・弁当プランご案内」のとおりです。

各県で直接申し込みをして下さい。



ごはんもの
 ネギ塩丼、生姜焼き丼、豚キムチ丼、牛丼、豚丼、、、
 カレー、ふわたまカレー、チーズカレー、ハンバーグカレー、、、他。

うどん・そば
 ふわたま、肉ふわたま、わかめ、天たま、、、他。

ドリンク
 コーヒー、カフェラテ、ココア、抹茶ミルク、いちごみるく、、、他。
 クリームソーダ、コーヒーフロート、フルーツインサイダー。
 生搾りフルーツドリンク、、、他。
 サイダードリンクも各種取り揃えております。

タピオカ

揚げ物
 夢屋ポテト、揚げタコ、あげぱん、ホットドッグ

第10回全日本ブラックアンドホワイトショウ並びに
 2023 セントラルジャパンホールスタインショウ

2023年4月11日(火)～4月16日(日)
 ～宿泊・弁当プランご案内～



<問合せ・お申込み>
御殿場総合サービス株式会社
〒412-0045 静岡県御殿場市川島町1446-24
 TEL: 0550-88-5771 / FAX: 0550-88-5773 / mail: sabille@wajp.co.jp
 静岡県農業振興センター2-600号 (一社) 全国行政書士 正会員 行政書士会連合会 会長 後之



2. 獣医師の往診について

出品牛の疾病または体調不良に備えて、次のとおり獣医師が会場内（HM棟＝ホースマネージャ－棟）に常駐しております。往診を希望する場合は、HM棟までお知らせ下さい。

◎ 団 体 名：静岡県開業獣医師

神奈川県農業共済組合

◎ 往診日時：令和5年4月12日(水)12時から16日(日)12時まで

◎ 請求・支払：往診に要した経費の請求・支払いは、出品者が直接行って下さい。

◎ そ の 他：人工授精に要する凍結精液の種類には限りがありますので、予めご了承下さい。

3. 餌・麦稈の斡旋について

◎ 名 称：株式会社 丸吉商店（愛知県）

◎ 担 当 者：浅岡様

◎ 携帯電話：090-1290-5134

◎ 電話番号：0532-32-1201

◎ ファックス：0532-32-1076

※申し込みは各県でそれぞれ行って下さい。

4. テント、椅子等のレンタルについて

◎ 名 称：株式会社 望月商事

◎ 担 当 者：清田

◎ 電話番号：054-286-0356

◎ ファックス：054-283-0094

※申し込みは各県でそれぞれ行って下さい。

5. 救急医療センターについて

◎ 名 称：時間外診療所「御殿場市救急医療センター」（内科、外科、小児科）

◎ 住 所：〒412-0027 御殿場市西田中237-7

◎ 電話番号：0550-83-1111

◎ 診療時間：（平日）18時から翌日朝8時まで

（土曜）12時から翌日朝8時まで

（休祝） 8時から翌日朝8時まで

6. 公衆浴場のご案内

- ◎ 名 称：御胎内温泉健康センター
- ◎ 住 所：〒412-0008 御殿場市印野1380-25
- ◎ 電話番号：0550-88-4126
- ◎ 営業時間：10時から21時まで（受付就労は20時）
- ◎ 定 休 日：毎週火曜日（祝・祭日の場合は翌日が振替休日）
- ◎ そ の 他：専用無料駐車場完備、お食事処・売店あり



ご利用料金

usage fee

入館料

Admission fee

小人：3歳から中学生まで

区分		大人	小人	回数券 11枚つづり	備考
平日	【ご利用時間】3時間	600円	300円	6,000円	延長料金 (大人)100円/1時間(小人)50円/1時間
土日祝	【ご利用時間】3時間	800円	400円	8,000円	延長料金 (大人)100円/1時間(小人)50円/1時間

富士山樹空の森「天空シアター」「パークゴルフ場」とのお得な割引もあります。

- ・大人（高校生以上）、小人（3歳以上～中学生）
- ・アメニティグッズ（シャンプー、リンス、ボディソープ、化粧水）は浴場、脱衣所にご用意してございます。
- ・館内着、タオル類は入館料に含まれておりませんので、ご用意いただくか、レンタル又は販売をご利用ください。
- ・おむつの取れていないお子様は、ベビーバスの用意がありますのでご利用ください。
- ・障害者割引は手帳の提示で本人と介添人が100円割引となります。

御殿場市馬術・スポーツセンター ⇒ 御殿場市 御胎内温泉健康センター

2023/03/03(金) 16:30出発 無料道路優先

このルート
を
スマホで見る



印刷

🕒 出発時刻：2023/03/03(金) 16:30 / 到着時刻：16:41 / 所要時間：11分

📏 総距離：5.5km

💰 料金：0円 / タクシー料金：1,770円

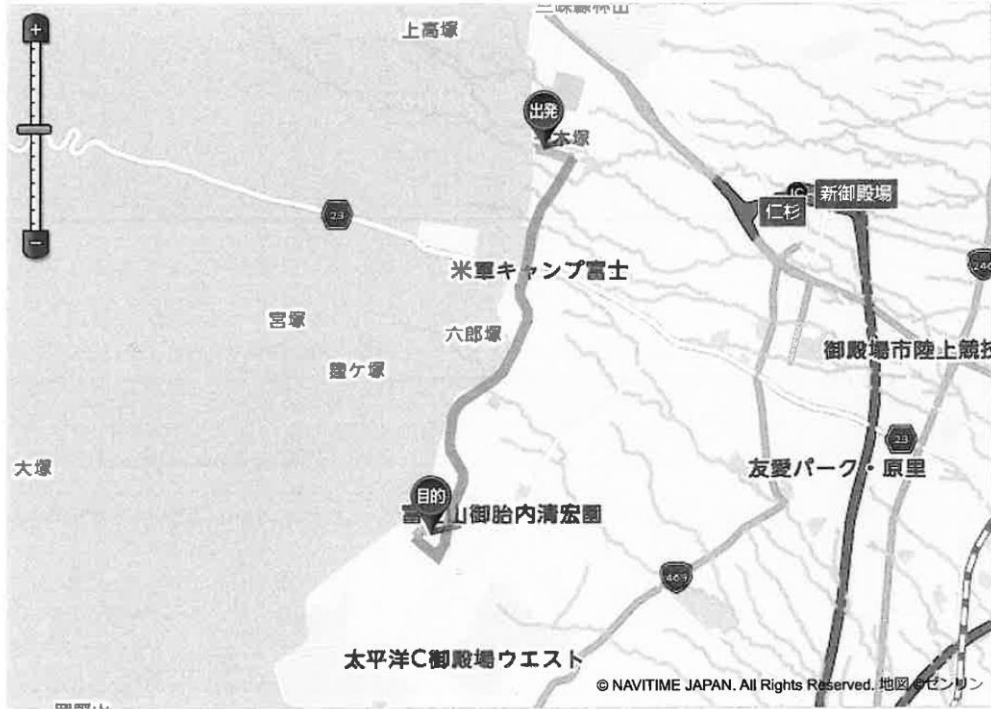

出発	御殿場市馬術・スポーツセンター	0m
📍	交差点	393m
📍	交差点	5.1km
📍	交差点	5.4km
目的	御殿場市 御胎内温泉健康センター	5.5km

<参考> 馬房の構造(サイズ)及び毛刈用固定板の設置について

【馬房】 通路から入り口方向を見たサイズ (単位: cm)

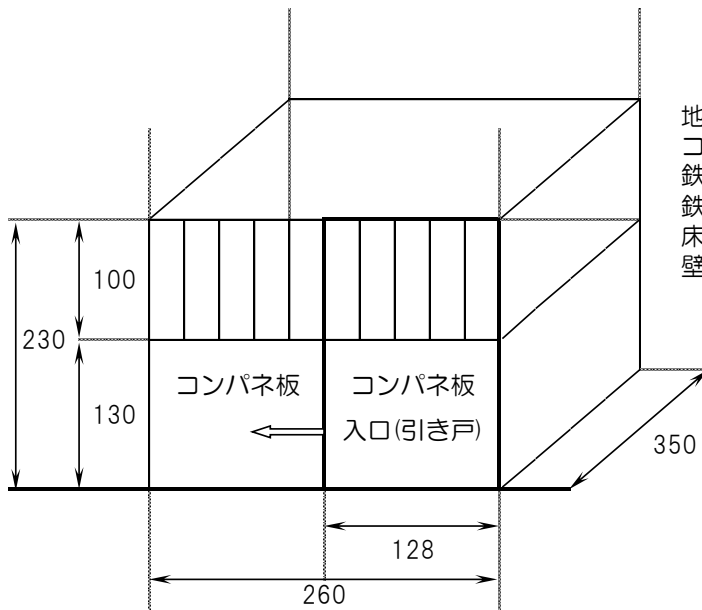

地上130cmはコンパネ板(四方)
コンパネ板より上100cmは鉄筋(四方)
鉄筋の太さは2cm
鉄筋と鉄筋の間隔は6.5cmから7.0cm
床面はブルーシート等を敷くこと(必須)
壁面はマルチシート等で覆うこと(必須)

【毛刈用固定板の設置について】

厩舎・馬房の構造上、板の上下を固定することが不可能なため、ロープなどを使用することが望ましい(工夫が必要)

(例)



【厩舎内の風景】



牛舎(厩舎)内サイズ

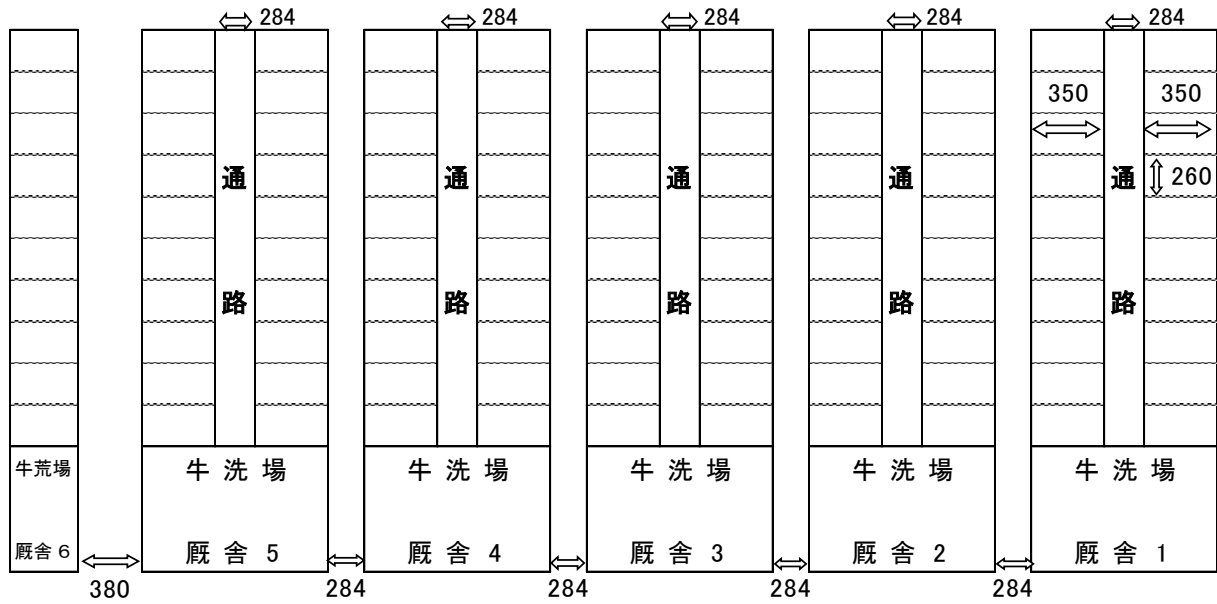

(区分枠の) 通路から入り口方向を見たサイズ

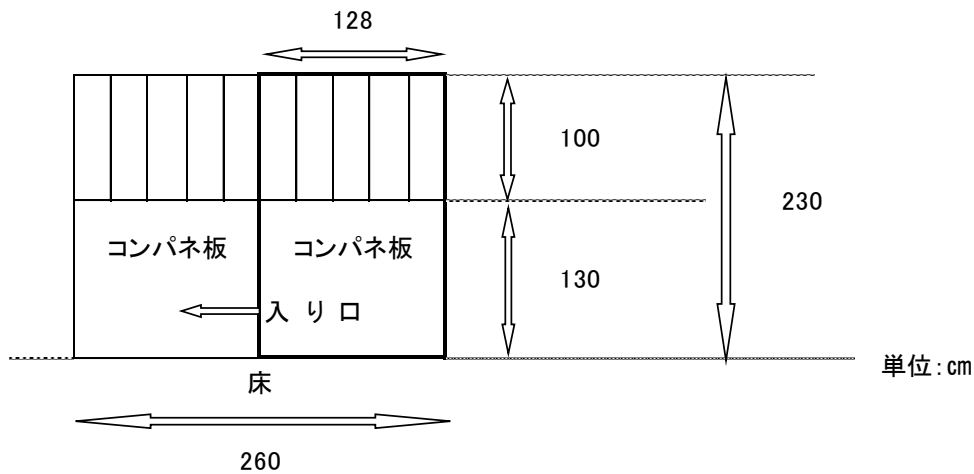

単位: cm

鉄筋の太さは2cm

鉄筋と鉄筋の間隔は6.5cmから7.0cm

※ ショウ終了後の清掃を容易にするため、牛舎内、各区分枠の仕切板(丈夫な特殊コンパネ)内側を糞尿等で汚さないようにするため、マルチシートを貼り付ける等の対応を願います。

※ 牛舎内の床、牛洗場の出入口等、容易な清掃を考慮のうえ、滑らない工夫を各同志会ごとにそれぞれ方法をご検討のうえ対応を願います。

(畳、おが屑は持ち帰ること。持ち込み可)

出品牛進入経路

図2

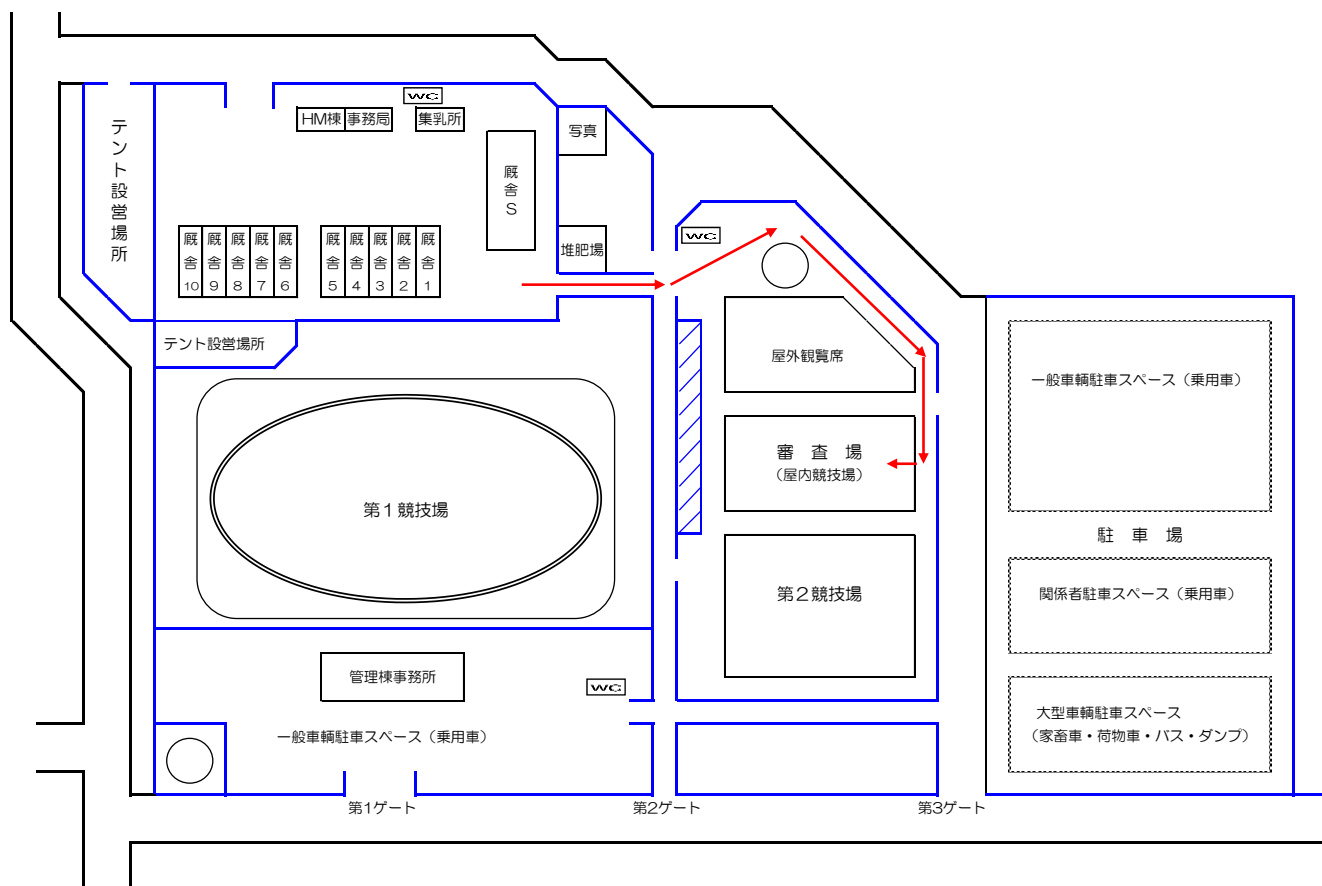

審査会場内進入経路

図3



図 4

繋留場配置図



テント配置図

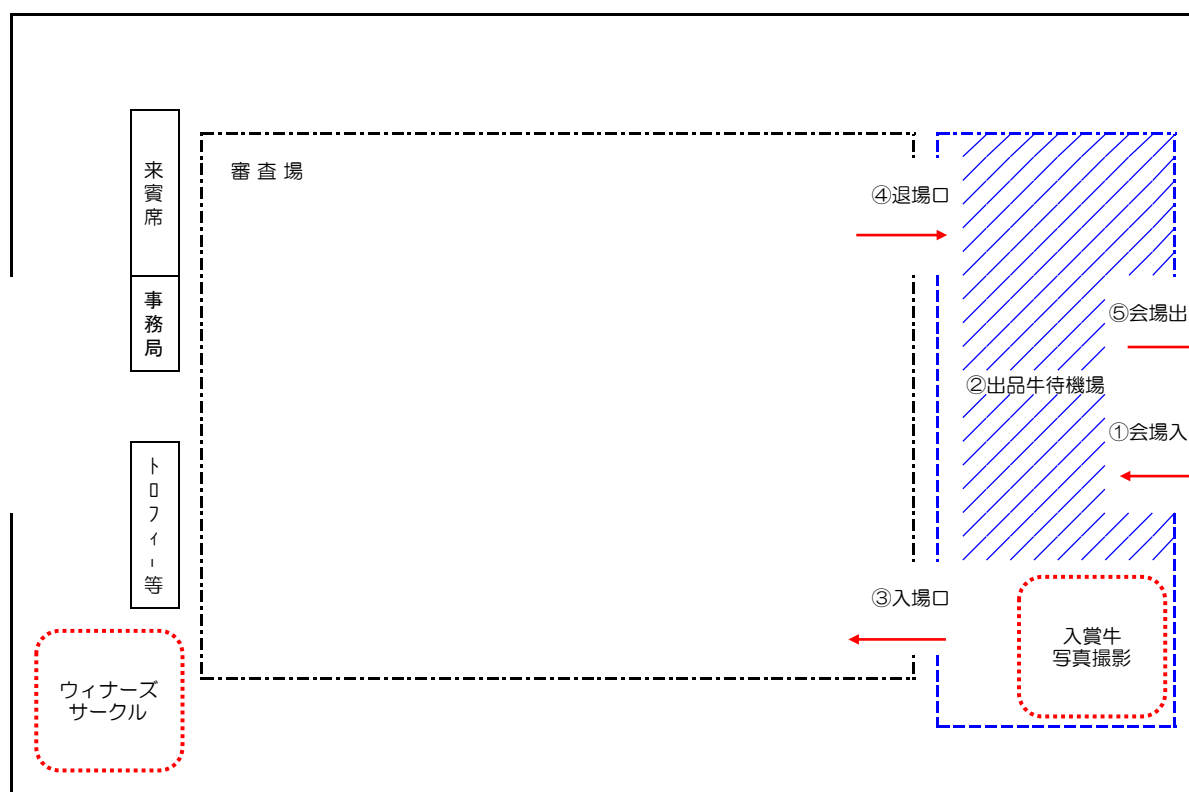
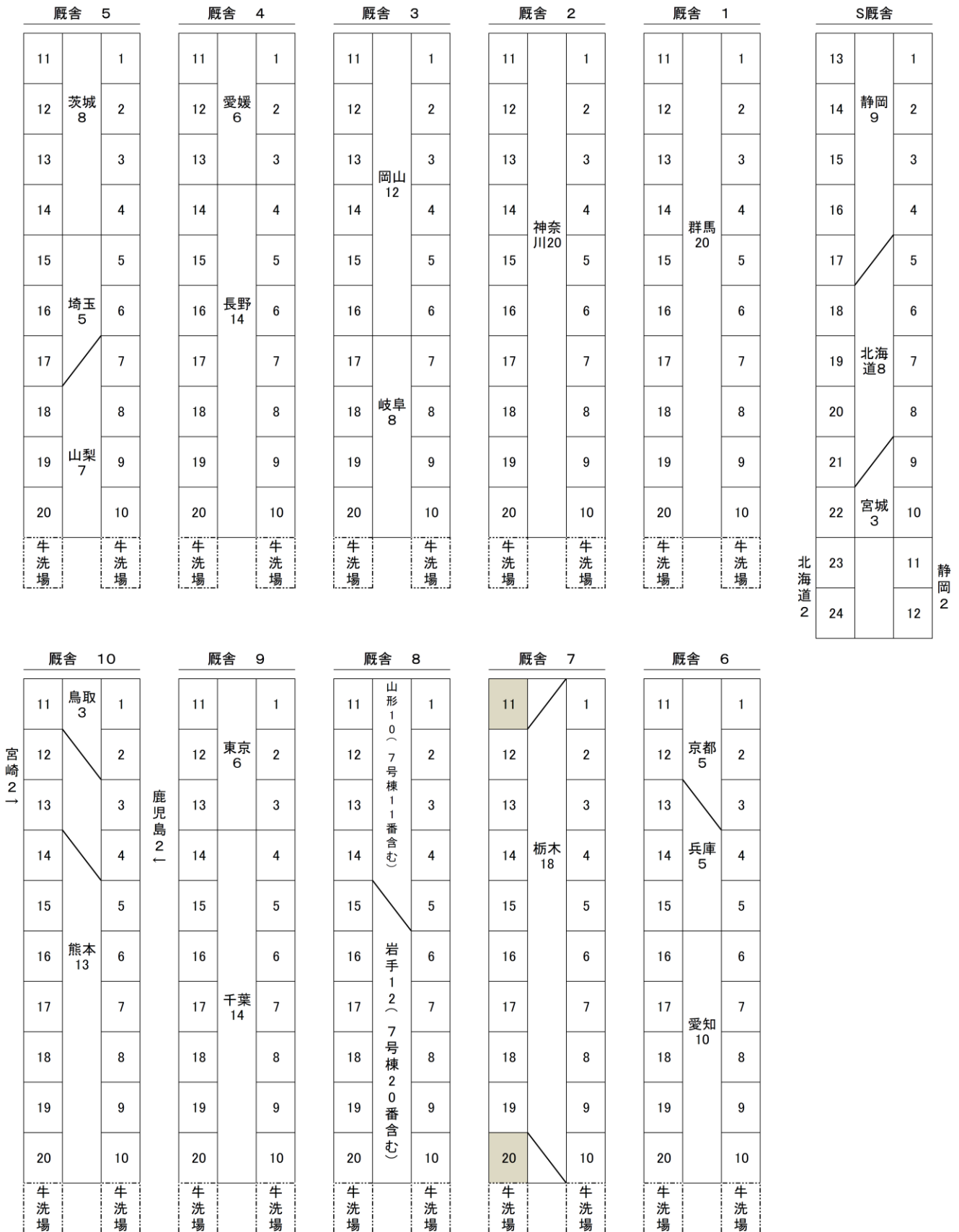

図6

会場・牛舎の清掃責任分担区分

(注) ショウ終了後の会場内清掃について、次のとおり分担しました。
参加都道府県のご協力をお願いいたします。

- ① 熊本、宮崎
- ② 鳥取、東京
- ③ 兵庫、愛知
- ④ 京都、山梨
- ⑤ 長野、埼玉
- ⑥ 宮城、静岡
- ⑦ 茨城、岐阜
- ⑧ 岡山、愛媛
- ⑨ 神奈川、群馬
- ⑩ 北海道、山形
- ⑪ 岩手、栃木
- ⑫ 千葉、鹿児島

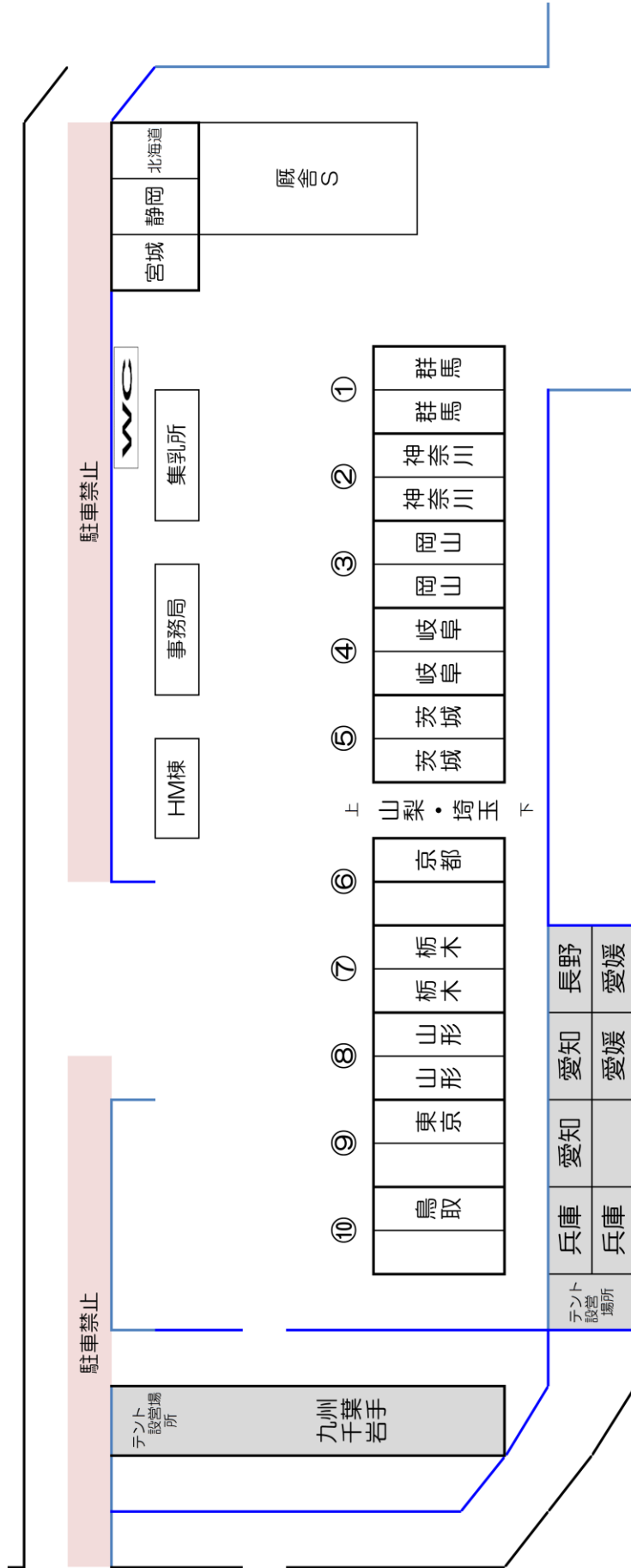
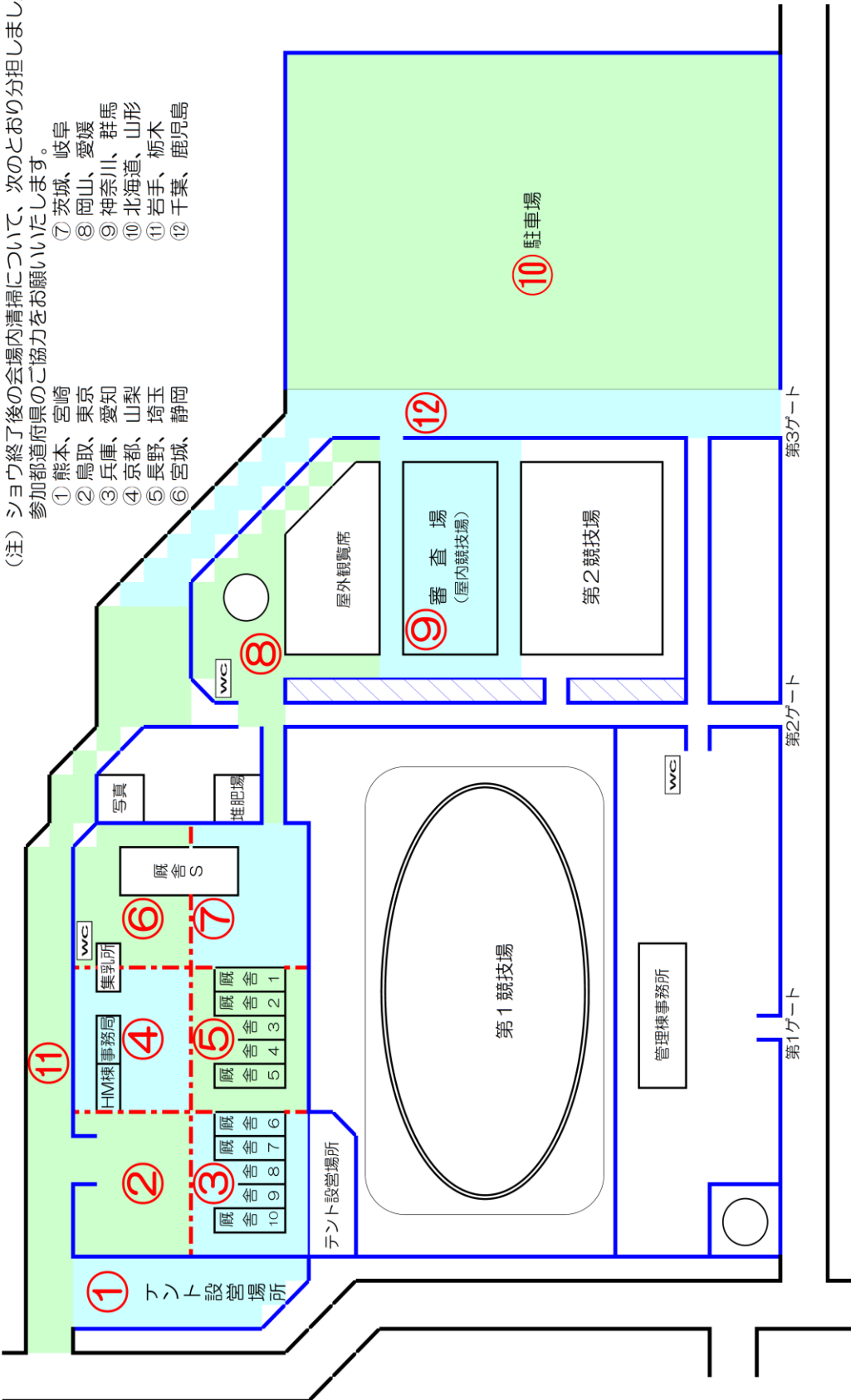

露店等の開設に係る自己診断表

催し名称		場 所	
主催者		店舗数	店
開設期間	年 月 日 () ~ 年 月 日 ()		
チ ャ ッ ク 項 目			チ ャ ッ ク
消 火 器	1	国家検定適合品であるか（10型であるか）	
	2	消火器自体が失効していないか	
	3	変形あるいはサビや腐食等がないか	
	4	適切な数量を準備しているか	
対 象 火 気 器 具 等	1	器具の使用上の注意を守り、使用中はその場を離れない	
	2	器具の周りに燃えやすい物がないか	
	3	簡易式カセットコンロを使用する場合は、鉄板や鍋の輻射熱でカセットボンベの温度が上昇しないようになっているか	
危 険 物	1	油種に応じた消防法適合容器で保管しているか	
	2	容器を対象火気器具等から約3m以上離してあるか	
	3	容器は直射日光の当たらない場所で保管しているか	
	4	機械等にガソリン等を補給する場合は以下3点に注意すること ①周囲の安全確認 ②機械等のエンジン停止 ③蓋を開ける前のエア抜き	
L P ガ ス	1	ガスボンベは転倒・転落しないように措置してあるか	
	2	ガスボンベを対象火気器具等から約2m以上離してあるか	
	3	ガスボンベは直射日光の当たらない場所で保管しているか	
	4	使用後は、バルブを完全に閉めること	
備 考	チェックした者 氏 名		